

ARZUM

FOODIE

AR 1073 MODERN SEFER TASI
AR 1073 LUNCH BOX
AR 1073 LUNCHBOX

KULLANMA KILAVUZU
INSTRUCTION MANUAL
GEBRAUCHSANWEISUNG

270 W

3

YIL
YEARS
JAHRE

GARANTİ
WARRANTY
GARANTIE



FOODIE

AR1073 MODERN SEFER TASI

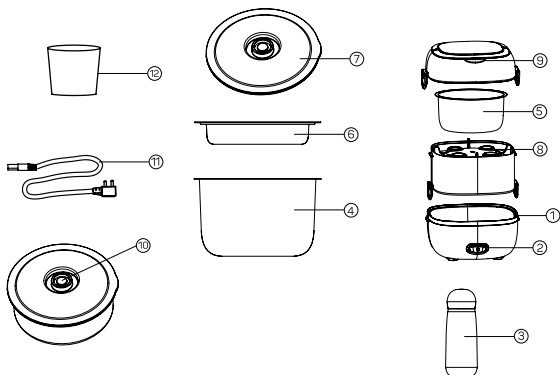

1- Ana gövde (Motor)

2- Çalıştırma düğmesi ve gösterge ışığı

3- Vakum Aparatı

4- 1 lt kapasiteli yemek kabı

5- 0,65 lt kapasiteli yemek kabı

6- Tabak

7-Kapak

8- Yumurtalık

9- Üst kapak

10- Havalandırma deliği

11- Güç kablosu

12- Ölçü kabı

Arzum marka **Modern Sefer Tası**'nı tercih ettiğinizden dolayı teşekkür ederiz. Bu ürünün de, diğer ürünlerimiz gibi hayatınızı kolaylaştırmasını dileriz.

Cihazınızdan iyi verim almak için kullanım kılavuzunu dikkatlice okuyunuz ve daha sonra gerekli olabileceğinden saklayınız.

ÖNEMLİ UYARILAR

- **Arzum Foodie Modern Sefer Tası**'nizin üzerinde yazılı voltajın, bulunduğunuz yerin voltajına uygun olup olmadığına dikkat ediniz. Herhangi bir uyuşmazlık durumunda meydana gelebilecek arızalardan firmamız sorumlu tutulamaz ve bu arıza garanti kapsamı dışında işlem görür.
- Cihazınız sadece evlerde kullanım içindir. Ticari ya da sanayi amaçlı kullanılmamalıdır. Aksi takdirde, garanti kapsamı dışında işlem görecektir.
- Cihazınızı çocukların erişemeyeceği bir yerde ve çocuklardan uzak tutunuz.
- Bu cihaz, güvenli bir şekilde kullanılmasıyla ilgili kendilerine gözetim veya talimat verilmişse ve içermiş olduğu tehlikeler kendileri tarafından anlaşılırsa 8 yaş ve üzeri çocuklar ve fiziksel, duyuşsal veya zihinsel yetenek eksikliği bulunan veya tecrübe ve bilgi eksikliği olan kişiler tarafından kullanılabilir. Çocuklar cihaz ile oynamamalıdır. Temizleme ve kullanıcı bakımı, gözetimsiz çocuklar tarafından yapılmamalıdır.
- Çocukların denetimsiz olarak cihazı kullanmasına izin verilmemelidir.
- Cihazınıza zarar vermemek için yetersiz akım sağlayan uzatma kabloları kullanmayınız.

- Cihazınızı soba, ocak gibi direk ısı kaynaklarının üzerine veya çok yakınına **KESİNLİKLE** yerleştirmeyiniz.
- Cihazı halı, plastik veya diğer ısıya dayanıklı olmayan malzemelerin üzerinde kullanmayın.
- Cihazı masa örtüsü ya da perde gibi alev alabilecek eşyaların üzerine veya yakınına koymayın.
- Cihazı ıslak ellerle fişe takmayın veya kontrol panelini kullanmayın.
- Kablonun masa ya da tezgahınızın kenarından sarkmamasına ya da başka bir cihaz ile temas etmemesine dikkat ediniz.
- Cihazı duvara veya diğer cihazlara yaslamayın. Cihazın arkasında, yanında ve üzerinde en az 10 cm mesafe bırakın. Cihazın üzerine herhangi bir şey yerleştirmeyin.
- Çalışma sırasında üst kapaktan sıcak buhar çıkar. Ellerinizi ve yüzünüzü buhar ve üst kapaktan güvenli bir mesafede tutun. Ayrıca üst kapağı, kabı ve orta rafı çıkarırken sıcak buhar ve hava çıkışına karşı dikkatli olun.
- Cihazı kuru, düz ve dengeli bir yüzeye koyun.
- Cihaz kurduktan sonra otomatik olarak kapanmazsa biraz su ekleyin veya fişini hemen çekin. Isıtma tabanına dokunmayın.
- Modern Sefer Tası'nızın gövdesinde buhar kalmış olabilir. Yanmayı önlemek için kapağı açmadan önce birkaç dakika bekleyin.
- Modern Sefer Tası'nızın aşırı ısı koruma işlevi bulunur. Bu nedenle tekrar kullanmadan önce soğuması için birkaç dakika beklemeniz gerekebilir. Aksi halde gösterge lambası yanmaz.
- Cihazı kullandıktan sonra ve kapatmadan önce fişini çekin.
- Yüzeylerin hasar görmemesi için asla metal karıştırıcı gereçlerini kullanmayın.
- Cihazınıza başka ürünlere ait aksesuarları **KESİNLİKLE** takmayınız.
- Cihazınızın kablo ve fişine zarar verecek hareketlerden kaçınınız. Kablosundan tutarak taşımayınız, prizden çekmek için fişini tutunuz, ASLA kablosundan çekmeyiniz.
- Cihazınızın kablosu ya da fişi arızalıysa, düşürülme ya da başka bir nedenden dolayı zarar gördüyse kullanmayınız. Kendiniz tamir etmeyiniz, **Arzum Yetkili Servisine** başvurunuz. Cihazınızda, sadece orijinal yedek parça kullanmaya özen gösteriniz.
- Cihazınızı kullanmadığınız zamanlarda, temizlik ve bakımını yapmadan önce **MUTLAKA** prizden çekiniz.
- Cihazınızı temizlemek için asla tel sünger, aşındırıcı temizlik malzemesi, benzin veya aseton gibi güçlü malzeme ve sıvılar kullanmayın.

- Pişirme ve ısıtma standartları kişiden kişiye değişir. Önerilen su hacmi ve zaman tablosu sadece referans amaçlıdır, lütfen kişisel ihtiyaçlarınıza göre uyarlamayı unutmayın.
- Cihazınızı tavsiye edildiği şekilde ve amacına uygun kullanınız.

İLK KULLANIMDAN ÖNCE

- Tüm ambalaj malzemelerini ve yapışkanları sökün.
- Kaplar, tabak, kapaklar ve yumurtalığı su, bir miktar bulaşık deterjanı ve yumuşak bir süngerle temizleyin.
- Gövdeyi nemli bir bezle silin ve kurutun.

CİHAZINIZIN KULLANIMI

Vakum aparatının kullanımı

1- Vakumlama işlemi:

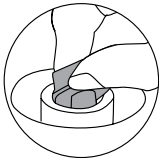
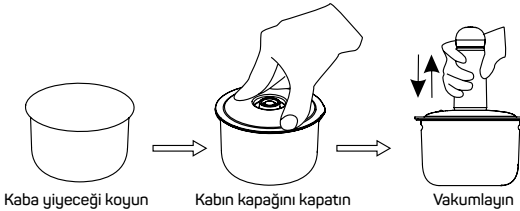

Kapak düzgün kapanmazsa
havalandırma deliğini yana çevirin
ve bu şekilde kapatın.

2- Vakumlu durumda kabın açılması:



Havalandırma deliğini yana çevirin



Kabın kapağını açın

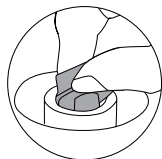

Kapağı kolay açmak için vakum olsa da olmasa da bu şekilde ilerleyin.

Tek Katlı Kullanım:

(A) Yiyecek Isıtma

Uygun su miktarını ölçmek için ölçüm kabını kullanın (aşağıdaki tabloyu referans olarak kullanabilirsiniz) ve gövdeye suyu ekleyin. Yiyecekleri kaba ve tabağa koyun, kabi ve tabağı tekrar gövdeye yerleştirin. Üst kapağı kapatın.

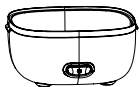

Gövdenin içine su ekleyin

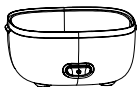

Kapları gövdeye yerleştirin



Üst kapağı kapatın

(B) Pilav

Uygun su miktarını ölçmek için ölçüm kabını kullanın (aşağıdaki tabloyu referans olarak kullanabilirsiniz) ve gövdeye suyu ekleyin. Kaba yeterli miktarda su ve pirinç koyun ve kabi gövdeye yerleştirin. Üst kapağı kapatın.

Çift katlı kullanım:

(A) Yiyecek Isıtma

Uygun su miktarını ölçmek için ölçüm kabını kullanın (aşağıdaki tabloyu referans olarak kullanabilirsiniz) ve gövdeye suyu ekleyin. Yiyecekleri kaba ve tabağa koyun, kabi ve tabağı tekrar gövdeye yerleştirin. Orta rafı kapatın. Kaseye yiyeceği veya çorbayı koyun ve orta rafa yerleştirin. Üst kapağı kapatıp kilitleyin.



Gövdenin içine su ekleyin

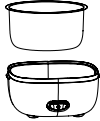

Kabi ve yiyecek tabağını gövdenin içine yerleştirin

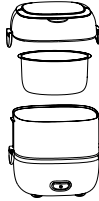

Orta rafı gövdeye koyun ve kilitleyin. Yiyecek kabını orta rafın üzerine yerleştirin



Üst kapağı kapatın

(B) Pilav

Uygun su miktarını ölçmek için ölçüm kabını kullanın (aşağıdaki tabloyu referans olarak kullanabilirsiniz) ve gövdeye suyu ekleyin. Kaba yeterli miktarda su ve pirinç koyun ve kabi gövdeye yerleştirin. Orta rafı kapatın. Kaba yeterli miktarda su ve pirinç koyun ve kabi orta rafa yerleştirin. Üst kapağı kapatın ve kilitleyin.

Uyarı

- Pilav yapmak için kaseye maksimum ~200g pirinç koyun.
- Isıtma veya pilav yapma sırasında kap kapaklarını çıkarın.

(C) Buharda Yumurta Pişirme

Gövdeye uygun miktarda su ekleyin (referans olarak aşağıdaki tabloyu kullanabilirsiniz). Orta rafı kapatın ve yumurtaları yumurtalığın üzerine koyun. Üst kapağı kapatın.

Not: Yumurtaları yerleştirmeden önce yumurtanın sivri kısmını, su kabının altında bulunan iğne yardımı ile deliniz. Böylece yumurtada oluşacak çatlakları engellemiş olursunuz.



Gövdenin içine su ekleyin



Orta rafı kapatın ve yumurtaları yumurtalığın üzerine koyun



Üst kapağı kapatın

· Güç kablosunu prize takın ve güç düğmesine basın. Gösterge ışığı yanar ve modern sefer tasınızın çalışmakta olduğunu gösterir.



Güç kablosunu takın



Çalıştırma düğmesine basın



Gösterge ışığı yanar

· Foodie Modern Sefer Tası, gövdesinin içerisindeki su bittiğinde otomatik olarak kapanacaktır. Gösterge ışığı kapanır ve yemeğin servise yapmaya hazır olduğunu gösterir.

Önerilen su hacmi ve süreler:

Pişirme Tipi	Pişirme	Yiyecek miktarı	Yiyecek için su hacmi (ml)	Gövde için su hacmi (ml)	Süre (dk)	Not
Yiyeceği yeniden ısıtma	Isıtma	3/4 kap ve tam tabak	0	60	-20	Su miktarı soğutulmuş gıdaları ısıtmak için uygundur.
Pilav pişirme	Tam	- 100g (1-2 kişi için 0.5 kap pirinç) + tabak	150	100	-30	Gösterge lambası söndükten sonra lütfen bekleyin. Kapağı açmadan önce yaklaşık 10 dakika bekleyin.
		- 200g (2-3 kişi için 1 kap pirinç) + tabak	270	120	-40	
		- 300g (4-5 kişi için 1.5 kap pirinç) + tabak olmadan	370	130	-45	
		- 400g (5-6 kişi için 2 kap pirinç) + tabak olmadan	440	140	-60	
Yumurta kaynatma	Tam	4 Yumurta	0	45	-15	

Süreler referans amaçlıdır. Kişisel ihtiyaçlarınıza uyarlamayı unutmayın. Gövde için maksimum su seviyesi sadece 150ml'dir

Uyarı

- Yiyecekleri yeniden ısıtırken veya pilav yaparken kap kapaklarını kapatmayın.
- Modern sefer taşı çalışırken üst kapağa, orta rafa ve tutacağa dokunmayın.
- Pilav sertse pirince biraz daha su ekleyin, lapa olursa suyu azaltın.
- Kaba pişirmek için 200g üzerinde pirinç koymayın.

Temizlik

- Ürünü her kullanımdan sonra temizleyin.
- Her zaman kullanımdan sonra ürünü kapatıp fişini çekin.
- Kabı, tabağı, kapakları, orta rafı, üst kapağı ve ısıtma tabanını temizlemek için asla tel sünger, aşındırıcı temizlik malzemesi veya benzin veya aseton gibi güçlü sıvılar kullanmayın.
- Gövde kısmını suya veya başka sıvılara batırmayın veya musluğun

altında durulamayın. Gövde kısmının dışını nemli bezle silin.

Dikkat

- **Maksimum su seviyesi 150 ml'dir. Lütfen su eklerken ölçü kabını kullanın.**
- Elektrikli parçaları, ısıtma elemanları ve güç kablosunu içeren gövdeyi kesinlikle suya batırmayın veya musluğun altında yıkamayın.
- Kullanım sırasında ürün sıcaktır; yanmamak için asla temas etmeyin.
- Kullanım sırasında üst kapağı kapatmayın.
- Kullanım sırasında üst kapaktan çıkan sıcak buhara ve sıcak yüzeye dikkat edin.
- Ürünü çalışırken hareket ettirmeyin.
- Buharda pişirme sırasında kapaklar açık olmalıdır.
- Kabı, tabağı, yiyecek kasesini ocak, fırın ve benzeri yerlerde kullanmayın.
- Gövdeyi buzdolabına koymayın.

Kullanım ömrü 7 yıl

Teknik Özellikler

220-240 V ~ 50-60 Hz

270 W

TAŞIMA VE NAKLİYE SIRASINDA DİKKAT EDİLECEK HUSUSLAR

- Taşıma ve nakliye sırasında cihazınız, aksamlarına zarar gelmemesi için orijinal kutusunda tutulmalıdır.
 - Taşıma sırasında ürünü normal konumunda tutunuz.
- Cihazınızı nakliye esnasında düşürmeyiniz ve darbelerle karşı koruyunuz.
- Ürünün müşteriye tesliminden sonra taşıma sırasında oluşan arızalar ve hasarlar garanti kapsamına girmez.

AEEE Yönetmeliğine Uygundur.

AEEE

Bu cihaz AEEE direktiflerine uygun olarak geri dönüşümü olan parçalardan oluştuğu için çöpe atılmaması gerekmektedir.

Lütfen, bu cihazın geri dönüşümünü sağlamak için en yakın toplama merkezine başvurunuz.



CE

Üretici / İthalatçı:

Arzum Elektrikli Ev Aletleri San. ve Tic. A.Ş.
Otakçılar Caddesi No: 78 Kat: 1 B Blok No: B1b

Eyüp 34050 İstanbul Türkiye
Made in China - Menşei Çin'dir

0850 222 1 800

www.arzum.com

FOODIE AR1073 LUNCH BOX

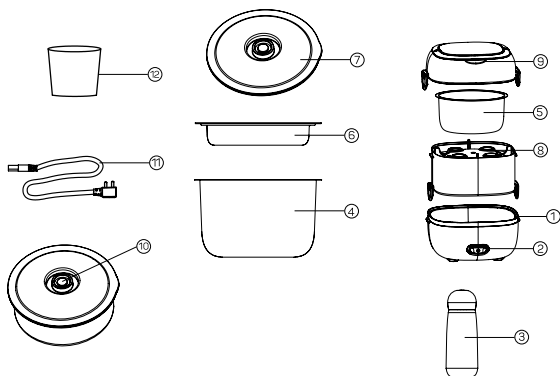

1- Body

2- Power button and indicator light

3- Vacuumizer

4- Container with a capacity of 1 lt

5- Food bowl with a capacity of 0,65 lt

6- Dish Plate

7-Container lid

8- Egg Holder

9- Upper lid

10 – Air vent

11- Power cord

12- Measuring cup

We thank you for having selected the **Arzum** brand **lunch Box**. This product as well is one of those offered to you to make life easier for you. In order to obtain utmost output from your appliance, please read carefully this user's manual and save it for further use.

IMPORTANT SAFEGUARDS

- Make sure that the voltage indicated on the **Arzum Foodie Lunch Box** corresponds with the mains voltage in your home. Our company shall not be held liable for any failures owing to any discrepancy and such failures shall not be covered by the guarantee.

- Your appliance is for household use only. Do not use outdoors for commercial or industrial purposes. Otherwise, inconvenient uses shall not be covered by the guarantee.

- Keep the appliance away from and out of the reach of children.

- This appliance can be used by children aged from 8 years and above and persons with reduced physical, sensory or mental capabilities or lack of experience and knowledge if they have been given supervision or instruction concerning use of the appliance in a safe way and understand the hazards involved.

Children shall not play with the appliance. Cleaning and user maintenance shall not be made by children without supervision.

- Do not allow children to use the appliance without supervision.

- To prevent harming your appliance do not use extension cords that

supply insufficient current.

- **NEVER** place your appliance over or near direct heat sources such as hot gas, electric burner, or heating oven.
- Do not place the appliance on the surface of carpet, plastic or other non-heat resistant materials.
- Do not place the appliance on or near combustible materials such as a tablecloth or curtain.
- Do not plug in the appliance or operate the control panel with wet hands.
- Do not let cord hang over edge of a table or counter, or touch any other appliances.
- Do not place the appliance against the wall or against other appliances. Leave at least 10cm free space on the back and sides and 10cm free space above the appliance. Do not place anything on top of the appliance.
- During operation, hot steam is released through the upper lid. Keep your hands and face at a safe distance from the steam and from the upper lid. Also be careful of hot steam and air when you remove the upper lid, container and middle shelf.
- Place the appliance on a horizontal, even and stable surface.
- If the appliance does not power off automatically after it is dried, add in some water or take off the power plug immediately. Do not touch the heating plate.
- There would be remaining steam inside the lunch box body, please wait for a few minutes before opening the lid to avoid scalds.
- The lunch box has over-heat protection function and you might need to wait a few minutes for it to cool down before use for another time. Otherwise the indicator light would not able to light up.
- Always unplug the appliance after use and before turned off.
- Never use metal cookware to avoid surface damaged.
- **NEVER** attach to your lunch box any accessories belonging to other appliances.
- Avoid actions that may harm or damage the cord or plug of your device. Do not carry your apparatus by holding from the cord. To unplug the heater, hold the plug and **NEVER** pull by the cord.
- Do not operate any appliance with a damaged cord or plug or after the appliance malfunctions or has been damaged in any manner, such as by dropping down, etc. Do not attempt to repair it by yourself. Call immediately **Arzum Authorized Service**. Care that for using the only original spare parts.
- Always unplug the appliance and let it cool down before you clean it.
- Never use scouring pads, abrasive cleaning agents or aggressive liquids such as petrol or acetone to clean the container, dish plate,

container lid, food bowl, food bowl cover, middle shelf, upper lid and the heating plate.

- The cooking and reheat standard is different from people, the recommended water volume and time table is for reference only, please adjust according to personal needs.
- Use your appliance as recommended.

BEFORE FIRST USE

- Remove all packaging material and stickers.
- Thoroughly clean the container, dish plate, food bowl, container lid, egg holder with water, some washing-up liquid and a nonabrasive sponge.
- Wipe the body with a moist cloth, and make it dry.

USING YOUR LUNCH BOX

Notes on using containers with air vent and vacuumizer

1- How to vacuum

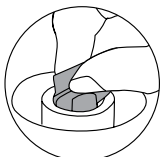
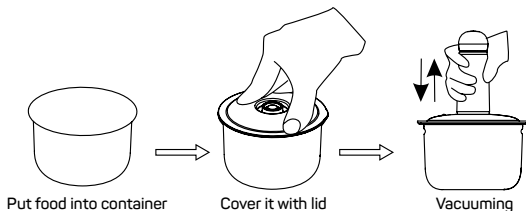

If the lid can not cover well, set the air vent aside and cover it meanwhile.

2- How to uncover container when vacuum



Move the air vent aside

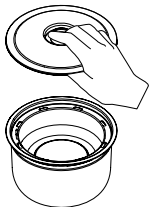

Uncover the container

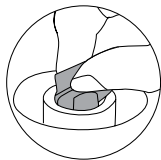

For easy uncovering, please operate in this way whether vacuum or not

Use only with Single layer:

(A) Reheat Food

Use the measuring cup to measure proper amount of water (you may use the below table for reference) and add the water into the body. Place the food and dish into the container and dish plate, and then place the container and dish plate back to the body. Cover with the upper lid.

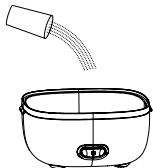

Add water into the body

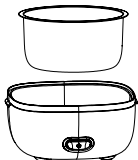

Place the container and dish plate to the body



Cover with the upper lid

(B) Cook rice

Use the measuring cup to measure proper amount of water (you may use the below table for reference) and add the water into the body. Add proper amount of rice and water into the container and place the container in the body. Cover with the upper lid.

Using with double layer:

(A) Reheat Food

Use the measuring cup to measure proper amount of water (you may use the below table for reference) and add the water into the body. Place the food and dish into the container and dish plate, and then place the container and dish plate back to the body. Cover with the middle shelf. Put the food or soup in the food bowl, and place it on the middle shelf, cover with the upper lid and lock it.

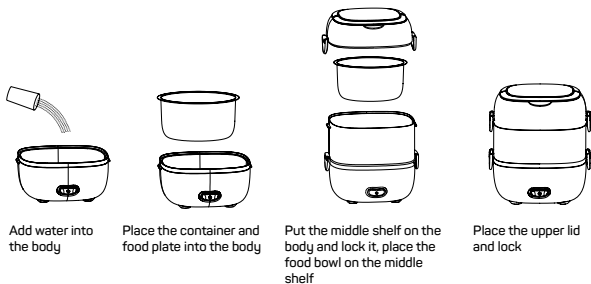

Add water into the body

Place the container and food plate into the body

Put the middle shelf on the body and lock it, place the food bowl on the middle shelf

Place the upper lid and lock

(B) Cook rice

Use the measuring cup to measure proper amount of water (you may use the below table for reference) and add the water into the body. Add proper amount of rice and water into the container and place the container in the body. Cover with the middle shelf; Add proper amount of rice and water into the food bowl, and place it on the middle shelf, cover with upper lid and lock it.

Notice

- Do not put more than 200g of rice into the food bowl to cook rice.
- Take out the container lid and food bowl lid when reheat food or cook rice

(C) Steam eggs

Add proper amount of water into the body. Place the egg holder in the body and place the eggs onto the egg holder. Cover with the upper lid.

Note: Before placing the eggs, pierce them at the truncated side with the egg pierce at the bottom of the measuring cup so as to prevent them from cracking.



Add water into the body

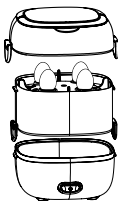

Place the egg holder into the body



Cover with the upper lid

· Plug in the power cord and press on the power button. The indicator light would light up and it indicates that the lunch box is now working.



Plug the power cord

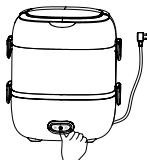

Press on the power button



The indicator light up

· The lunch box would automatically switch off once the water inside its body is dry out. The indicator light would go off and it indicates that the food is ready to serve.

Recommended water volume and timetable

Cook type	Tenderness	Amount of food	Water volume into the food (ml)	Water volume into the body (ml)	Time (Mins)	Remark
Reheat food	Heat	3/4 container and full dish plate	0	60	-20	The water amount is suitable to heat refrigerated food.
Cook rice	Full	- 100g (0.5 cup or rice for 1-2 people + dish people	150	100	-30	After the indicator lights turns off, please wait for 10 minutes before open the cover.
		- 200g (1 cup or rice for 2-3 people + dish people	270	120	-40	
		- 300g (1.5 cup or rice for 4-5 people + dish people	370	130	-45	
		- 400g (2 cup or rice for 5-6 people + dish people	440	140	-60	
Boil egg	Full	4 Eggs	0	45	-15	

Time table is for reference only, please adjust according to personal needs. The maximum water level for the body is 150ml

Notice

- Please do not cover up the container lid, food bowl lid when reheating food or cooking rice.
- Please do not touch the upper lid, middle shelf and hand holder when the lunch box is working.
- Please add more water into the rice if the rice is too hard ; lessen the rice water if it is too moist.
- Do not put over 200g of rice to food bowl for cooking.

Cleaning

- Clean the product every time after used.
- Pull off the power plug every time after use before turn off the product.
- Never use scouring pads, abrasive cleaning agents or aggressive liquids such as petrol or acetone to clean the container/dish plate, container lid, food bowl, food bowl lid, middle shelf, upper lid and the heating plate.

- Never immerse the body part in water or any other liquid, nor rinse it under the tap. Clean the outside of the body part with a moist cloth.

Warning

- **The maximum water level is 150ml. Please use the measuring cup to add water.**
- Never immerse the body which contains electrical components and the heating elements, and the power cord in water nor rinse it under the tap.
- The product is hot during use; never touch it to avoid being burn.
- Do not cover the upper lid during use.
- Beware of the hot surface and hot steam that comes out of upper lid during use.
- Do not move the product during operation.
- Container lid must be removed when steaming.
- Do not put the container, dish plate, food bowl on flame, oven, and other heating places.
- Do not put the body into the refrigerator.

Product life 7 years
Technical Specifications
220-240 V ~ 50-60 Hz
270 W

HANDLING AND SHIPMENT

- During handling and shipment, your appliance must be kept in original package in order to prevent damages to its parts.
 - Keep at normal position during shipment.
- Do not drop the product when transporting and protect from impacts.
- After delivery of the product, failures and damages that may occur while transporting are not covered by warranty.

The product is in compliance with the WEEE Directives.

WEEE

This product contains recyclable materials that compliance with the WEEE directives. Do not dispose this product as unsorted municipal waste. Please contact your local municipality for the nearest collection point.



Manufacturer / Importer:
Arzum Elektrikli Ev Aletleri San. ve Tic. A.Ş.
Otakçılar Caddesi No: 78 Kat: 1 B Blok No: B1b
Eyüp 34050 İstanbul Türkiye
Made in China
Tel: +90 212 467 80 80
www.arzum.com

FOODIE AR1073 LUNCHBOX

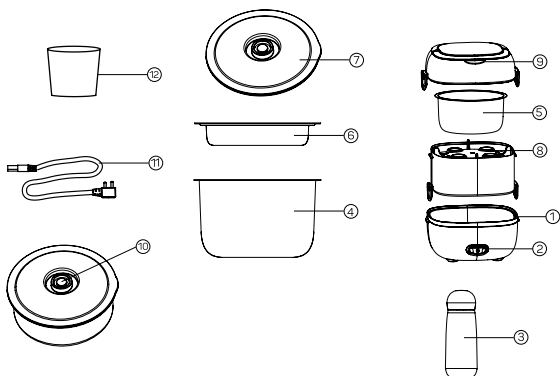

- 1- Hauptgebäude (Motor)
- 2- Einschaltknopf und Betriebsanzeigelampe
- 3- Vakuumapparat
- 4- Speiseteller mit 1 lt Kapazität
- 5- Speiseteller mit 0,65 lt Kapazität
- 6- Teller
- 7- Deckel

- 8- Eierfach
- 9- Oberdeckel
- 10 - Lüftungsschlitz
- 11- Netzkabel
- 12- Messbecher

Vielen Dank, dass Sie sich für einen Lunchbox Marke Arzum entschieden haben. Wir möchten, dass dieses Produkt, wie andere unsere Produkte, Ihr Leben erleichtert.

Um die beste Effizienz von Ihrem Gerät zu bekommen, lesen Sie die Bedienungsanleitung sorgfältig durch und bewahren Sie sie für die spätere Verwendung auf.

WICHTIGE HINWEISE

· Achten Sie darauf, dass die Spannungsangabe auf der **Arzum Foodie Lunchbox** mit der Netzspannung vor Ort übereinstimmt. Über die Störungen, die durch Nichtübereinstimmung verursacht werden, übernimmt unsere Firma keine Haftung und Garantie.

Das Gerät ist nur für den Haushalt vorgesehen. Darf nicht für gewerbliche oder industrielle Zwecke verwendet werden. Andernfalls erlischt der Garantieanspruch.

· Das Gerät an einem für Kinder unzugänglichen Ort aufbewahren.

· Dieses Gerät darf von Kindern über 8 Jahren, von Personen mit eingeschränkten physischen, sensorischen oder geistigen Fähigkeiten oder von Personen mit mangelnder Erfahrung oder Wissen benutzt werden, solange sie beaufsichtigt werden oder Anweisung erhielten, wie das Gerät sicher zu benutzen ist und sie die damit verbundenen Gefahren verstehen. Kinder dürfen nicht mit dem Gerät spielen. Reinigung und Pflege des Gerätes dürfen nur unter Aufsicht durch Kinder durchgeführt werden.

Kinder dürfen das Gerät nicht unbeaufsichtigt verwenden.

- Verwenden Sie keine Verlängerungskabel mit unzureichender Stromversorgung, um Schäden am Gerät zu vermeiden.
- Platzieren Sie das Gerät NIEMALS in unmittelbarer Nähe von Wärmequellen wie Öfen, Herdplatten etc.
- Bitte das Gerät nicht auf Teppich, Plastik oder anderen nicht Hitzebeständigen Materialien benutzen.
- Bitte das Gerät nicht auf oder neben der Tischdecken oder Gardinen ähnlichen brennbaren Materialien platzieren.
- Bitte das Gerät nicht mit nassen Händen ins Stecker einstecken oder das Kontrollpanelle benutzen.
- Darauf achten, dass das Kabel nicht über die Kante der Theke oder der Tischplatte herabhängt oder mit einem anderen in Berührung kommt.
- Bitte das Gerät nicht an Wand oder andere Geräte anlehnen . Hinter und über dem Gerät stets minimum 10cm Abstand lassen. Auf dem Gerät gar nichts anbringen.
- Während Betrieb kommt Dampf aus dem Oberdeckel raus . Bitte ihre Hände und ihren Gesicht vom Dampf und Oberdeckel reichlich fernhalten . Außerdem bitte beim Oberdeckel, Becher oder Mittelfach rausnehmen gegen Dampf und Luftzug vorsichtig werden.
- Stellen Sie das Gerät auf eine trockene, ebene und stabile Fläche.
- Wenn das Gerät nach dem austrocknen nicht automatisch abstellt fügen sie etwas Wasser ein oder nehmen sie sofort Stecker raus . Erhitzerfläche nicht berühren.
- auf der Luncbox kann Dampf Reste vorhanden sein . Um Brand vorzuhüten warten sie bevor Deckel öffnen ein paar Minuten.
- **Luncbox** hat Überhitzeschutz Eigenschaft . Darum müssen sie vor dem Neugebrauch ein Paar Minuten zur Kühlung abwarten . Andernfalls leuchtet die Anzeiger nicht.
- Nach dem Gebrauch des Gerätes und vor dem schließen den Stecker rausnehmen.
- Um Oberflächen vor Schaden zu schützen niemals Metallischer verwenden.
- Bitte auf das Gerät **NIEMALS** Zubehörteile anderer Produkte einstecken .
- Vermeiden Sie Handlungen, die zur Beschädigung des Kabels oder Stecker des Geräts führen könnten. Tragen Sie das Gerät nicht am Netzkabel, ziehen Sie immer am Stecker und **NIEMALS** am Kabel, um das Gerät auszustecken.

Das Gerät nicht weiter verwenden, wenn Netzkabel oder Stecker beschädigt sind, das Gerät wegen Herunterfallen oder in irgendeiner Weise beschädigt ist. Versuchen Sie niemals das Gerät selbst zu reparieren, wenden Sie sich an Arzum Fachhändler. Verwenden Sie bei Ihrem Gerät ausschließlich Original-Ersatzteile.

- Ziehen Sie immer den Stecker aus der Steckdose, wenn Sie es nicht benutzen, bevor Sie es reinigen und warten.
- Um das Gerät zu reinigen oder Putzen niemals Drahtschwamm, ätzende Putzmittel, Benzin oder Azeton ähnliche starke Mittel oder Flüssigkeiten verwenden .
- Koch und Erwärmungsstandarde sind personenbezüglich verschieden . Empfohlene Wassergehalt und Zeitanzeiger sind als Referenz, bitte nach ihren eigenen Bedarf anpassen.
- Benutzen Sie Ihr Gerät wie empfohlen und bestimmungsgemäß.

VOR DEM ERSTEN EINSATZ

- alle Verpackungsmaterialien und Klebebänder entfernen.
- Becher, Teller und Deckel und Eierfach mit etwas Spülmittel und weichem Schwamm reinigen.
- das Hauptgebäude mit feuchtem Tuch putzen und austrocknen.

GEBRAUCH DES GERÄTES

Verwendung Des Vakuumapparates

1- Vakuumierungsprozess

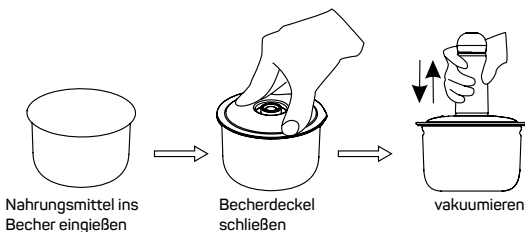

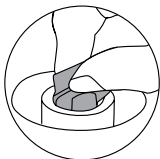

Wenn Deckel nicht richtig geschlossen wird, Lüftungsschlitz seitlich andrehen und so schließen

2- Becheröffnung bei Vakuumstand



Lüftungsschlitz an die Seite drehen



Becherdeckel öffnen

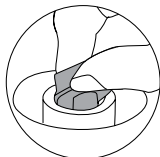

Um das Deckel leicht zu öffnen egal ob vakuumiert oder nicht wie auf dem Bild handeln.

Einfachliche Verwendung :

(A) Speisen erhitzen

Um geeignete Wassermenge zu messen bitte den Meßbecher verwenden (unten aufgeführte Abbildung können sie als Beispiel benutzen) und ins Hauptgebäude das Wasser eingießen . Die Speisen auf Behälter und Teller legen und die Behälter und die Teller wieder ins Hauptgebäude reinlegen . Oberdeckel schließen.

(B) Reis

Um geeignete Wassermenge zu messen bitte den Meßbecher verwenden (unten aufgeführte Abbildung können sie als Beispiel benutzen) und ins Hauptgebäude das Wasser eingießen. In den Becher reichlich Wasser und Reis einfügen und den Becher ins Gebäude reinlegen. Den Oberdeckel schließen.

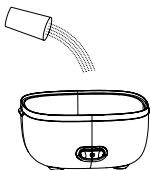

Ins Gebäude Wasser eingießen

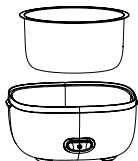

Die Behälter ins Gebäude einlegen



Oberdeckel schließen

Zweifache Verwendung:

(A) Speisen erhitzen

Um geeignete Wassermenge zu messen bitte den Meßbecher verwenden (unten aufgeführte Abbildung können sie als Beispiel benutzen) und ins Hauptgebäude das Wasser eingießen. Die Speisen auf Behälter und Teller legen und die Behälter und die Teller wieder ins Hauptgebäude reinlegen. Mittleren Fach schließen. Ins Becher Speise oder Suppen einfügen und auf den mittleren Fach einlegen. Den Oberdeckel fest abschließen.



ins Gebäude Wasser eingießen

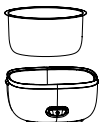

Becher und Speiseteller ins Gebäude einlegen.



Mittlere fach ins Gebäude reinlegen und abschließen. Speisebecher auf mittlere Fach legen



Oberdeckel einlegen und festschließen

(B) Reis

Um geeignete Wassermenge zu messen bitte den Meßbecher verwenden (unten aufgeführte Abbildung können sie als Beispiel benutzen) und ins Hauptgebäude das Wasser eingießen. In den Becher reichlich Wasser und Reis einfügen und den Becher ins Gebäude reinlegen. Mittleren Fach abschließen. Ins Becher reichlich Wasser und Reis einlegen und den Becher in den mittleren Fach reinlegen. Den Oberdeckel fest abschließen.

Warnung

- Um Reis zu vorbereiten ins Becher max. ~200gr Reis einfügen.
- Beim Erhitzen und Reispvorbereitung die Becherdeckel öffnen.

(C) auf Dampf Eier kochen

Zum Gebäude genügend Wasser einfügen (als Beispiel können sie unten aufgeführte Bild benutzen). Mittlere Fach schließen und die Eier auf Eierfach legen. Oberdeckel schließen.

BEMERKUNG: Stechen Sie die Eier mit der an der unteren Seite des Meßbechers befindlichen Nadeln, bevor Sie diese in den Eierträger legen. Das verhindert, dass die Eier beim Kochen platzen.



ins Gebäude Wasser einfügen

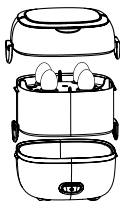

Mittlere Fach schließen i- und die Eier auf Eierfach stellen



Oberdeckel abschließen

· Netzkabel in die Buchse stecken und auf Powertaste drücken. Anzeigerlampe leuchtet und zeigt daß das Lunchbox in Betrieb ist .



Netzkabel stecken



Betriebstaste drücken



Anzeigerlampe leuchtet

· Foodie Lunchbox, schließt automatisch ab wenn kein Wasser im Gebäude vorhanden ist. Anzeigerlampe löscht und zeigt daß das Essen für Service bereit ist .

Empfohlene Wassermenge und Zeiten

Kochart	Weichheit	Speisemenge	Wassermenge für Speise (ml)	Wassermenge für das Gebäude (ml)	Zeit (Min.)	Hinweis
Die Speise wieder erhitzen	Heizen	3/4 Becher und volle Teller	0	60	-20	Wassermenge ist zum erwärmen der kalten Speisemitteln geeignet
Reis kochen	voll	- 100g (für 1-2 Personen 1 Becher Reis) + Teller	150	100	-30	Nach löchen der Anzeigerlampe bitte eine Weile warten Bevor Oberdeckel öffnen bitte etwa 10 minuten abwarten
		- 200gr (für 2-3 Personen 1 Becher Reis) + Teller	270	120	-40	
		- 300gr (für 4-5 Personen 1,5 Becher Reis) + ohne Teller	370	130	-45	
		- 400gr (für 5-6 Personen 2 Becher Reis) + ohne Teller	440	140	-60	
Eier kochen	voll	4 Eier	0	45	-15	

- Die Zeiten sind als Beispiel zu nehmen . Bitte nach ihren persönlichen Bedarf anpassen. Maximale Wasserstand für das Gebäude ist nur 150ml

WARNUNG

- Bei wiedererhitzen der Speisen oder Reiskochen die Becherdeckel nicht abschließen
- Beim Betrieb des Lunchbox bitte Oberdeckel, Mittelfach und Griff nicht berühren .
- Wenn Reis hart ist etwas Wasser hinzufügen, wenn es breihaltig ist Wasser ermäßigen.
- Um zu kochen bitte in das Gebäude nicht mehr als 200gr Reis einfügen.

Reinigung

- Das Produkt nach jedem Gebrauch reinigen.
- Nach jedem Gebrauch das Produkt schließen und Stecker rausnehmen.
- Becher, Teller, Deckeln , mittlere fach, obere Fach und Erhitzerboden zu

reinigen niemals Drahtschwamm, ätzende Putzmittel oder Benzin bzw. Azeton ähnliche starke Flüssigkeiten nicht verwenden .

· Gebäudeteil niemals ins Wasser oder andere Flüssigkeiten eintauchen oder unter Wasserhahn nicht spülen. Außenteil von Gebäude mit feuchtem Tuch abwischen.

container lid, food bowl, food bowl lid, middle shelf, upper lid and the heating plate.

Reinigung

· **Maximale Wasserniveau ist 150 ml . Bei wasser hinzufügen immer Messbecher verwenden.**

· Elektrische Teile ,Erhitzerteile und Netzkabel beinhaltende Gebäude auf keinen Fall ins Wasser eintauchen oder unter Wasserhahn nicht waschen .

· Bei Verwendung ist das Gerät heiß , um sich vor Hitze zu schützen bitte nicht kontaktieren .

· Bei Gebrauch bitte Oberdeckel nicht schließen .

· Bitte seien sie vorsichtig vor während Betrieb vom Oberdeckel rauskommenden heißen Dampf und Oberfläche .

· Beim betrieb das Gerät nicht bewegen .

· Beim auf Dampf kochen müssen die Deckel offen sein .

· Becher, Teller, Speisebecher nicht auf Ofen ähnlichen Geräte verwenden .

· Das Gebäude nicht ins Kühlschranks legen .

Lebensdauer 7 Jahre
Technische Eigenschaften
220-240 V ~ 50-60 Hz
270 W

PUNKTE, AUF DIE WÄHREND DES TRANSPORTS UND DER LIEFERUNG GEACHTET WERDEN MUSS

- Während Transport und Lieferung muss Ihr Gerät, damit die Bestandteile nicht geschädigt werden, in der Originalverpackung aufbewahrt werden.
- Halten Sie das Gerät während des Transports in aufrechter Position.
- Lassen Sie Ihr Gerät während des Transports nicht fallen und schützen es vor Stößen.
- Nach der Lieferung des Produkts an den Kunden sind Schäden, die während des Transport entstanden sind, nicht länger im Garantiefumfang enthalten.

Entspricht der WEEE- Vorschrift.

WEEE

Entsorgen Sie dieses Produkt nicht über den Hausmüll. In diesem Gerät sind wiederverwendbare Wertstoffe enthalten. Ihre örtliche Gemeindeverwaltung nennt Ihnen gerne die öffentlichen Sammelstellen für Elektro-Altgeräte.



Hersteller / Importeur:

Arzum Elektrikli Ev Aletleri San. ve Tic. A.Ş.
Otağcılar Caddesi No: 78 Kat: 1 B Blok No: B1b
Eyüp 34050 İstanbul Türkiye
Made in China
Tel: +90 212 467 80 80 Fax: +90 212 467 80 00
www.arzum.com

GARANTİ ŞARTLARI

1. Garanti süresi, malın teslim tarihinden itibaren başlar ve 3 yıldır.
2. Malın bütün parçaları dahil olmak üzere tamamı garanti kapsamındadır.
3. Malın ayıplı olduğunun anlaşılması durumunda tüketici, 6502 sayılı Tüketicinin Korunması Hakkında Kanunun 11 inci maddesinde yer alan;

a- Sözleşmeden dönme,

b- Satış bedelinden indirim isteme,

c- Ücretsiz onarılmasını isteme,

ç- Satılanın ayıpsız bir misli ile değiştirilmesini isteme, haklarından birini kullanabilir.

4. Tüketicinin bu haklardan ücretsiz onarım hakkını seçmesi durumunda satıcı; işçilik masrafı, değiştirilen parça bedeli ya da başka herhangi bir ad altında hiçbir ücret talep etmeksizin malın onarımını yapmak veya yaptırmakla yükümlüdür. Tüketici ücretsiz onarım hakkını üretici veya ithalatçıya karşı kullanabilir. Satıcı, üretici ve ithalatçı tüketicinin bu hakkını kullanmasından müteselsilen sorumludur.

5. Tüketicinin, ücretsiz onarım hakkını kullanması halinde malın;

- Garanti süresi içinde tekrar arızalanması,

- Tamiri için gereken azami sürenin aşılması,

- Tamirinin mümkün olmadığı, yetkili servis istasyonu, satıcı, üretici veya ithalatçı tarafından bir raporla belirlenmesi durumlarında;

tüketici malın bedel iadesini, ayıp oranında bedel indirimini veya imkan varsa malın ayıpsız misli ile değiştirilmesini satıcıdan talep edebilir.

Satıcı, tüketicinin talebini reddedemez. Bu talebin yerine getirilmemesi durumunda satıcı, üretici ve ithalatçı müteselsilen sorumludur.

6. Malın tamir süresi 20 iş gününü, binek otomobil ve kamyonetler için ise **30 iş gününü** geçemez. Bu süre, garanti süresi içerisinde mala ilişkin arızanın yetkili servis istasyonuna veya satıcıya bildiri tarihinde, garanti süresi dışında ise malın yetkili servis istasyonuna teslim tarihinden itibaren başlar. Malın arızasının **10 iş günü** içerisinde giderilememesi halinde üretici veya ithalatçı; malın tamiri tamamlanincaya kadar, benzer özelliklere sahip başka bir malı tüketicinin kullanımına tahsis etmek zorundadır. Malın garanti süresi içerisinde arızalanması durumunda, tamirde geçen süre garanti süresine eklenir.

7. Malın kullanma kılavuzunda yer alan hususlara aykırı kullanılmasında kaynaklanan arızalar garanti kapsamı dışındadır.

8. Tüketici, garantiden doğan haklarının kullanılması ile ilgili olarak çıkabilecek uyuşmazlıklarda yerleşim yerinin bulunduğu veya tüketici işleminin yapıldığı yerdeki Tüketici Hakem Heyetine veya Tüketici Mahkemesine başvurabilir.

9. Satıcı tarafından bu Garanti Belgesinin verilmesi durumunda, tüketici Gümrük ve **Ticaret Bakanlığı Tüketicinin Korunması ve Piyasa Gözetimi Genel Müdürlüğüne** başvurabilir.

ARZUM

FOODIE

AR 1073 MODERN SEFER TASI

GARANTİ BELGESİ

BELGE NO: 0056

BELGE TARİHİ: 08/07/2014

İMALATÇI FİRMA

UNVAN : ARZUM ELEKTRİKLİ EV ALETLERİ SAN. VE TİC. A.Ş.

ADRES : OTAKÇILAR CADDESİ NO: 78 KAT: 1 B BLOK NO: B1b
34050 EYÜP-İSTANBUL

TEL : (0212) 467 80 80 FAKS: (0212) 467 80 00

E-POSTA :

FİRMA YETKİLİ İMZASI:

ARZUM ELEKTRİKLİ
EV ALETLERİ SAN. VE TİC. A.Ş.

ÜRÜNÜN CİNSİ : MODERN SEFER TASI

MARKASI : ARZUM

MODELİ : FOODIE

TYPE NO : AR1073

BANDROL VE SERİ NO :

TESLİM TARİHİ VE YERİ :

GARANTİ SÜRESİ : 3 YIL

AZAMİ TAMİR SÜRESİ : 20 İŞ GÜNÜ

SATICI FİRMA

UNVAN :

ADRES :

TEL - FAKS :

E-POSTA :

FATURA TARİH VE NO :

TESLİM TARİHİ VE YERİ :

TARİH, İMZA VE KAŞE :

Bu belgenin kullanılması 6502 sayılı Tüketici Korunması Hakkında Kanun ve bu kanuna dayanılarak yürürlüğe konulan Garanti Belgesi Uygulama Esaslarına Dair Tebliğ uyarınca Arzum Elektrikli Ev Aletleri San.ve Tic. A.Ş. tarafından hazırlanmıştır.

ARZUM

ARZUM MÜŞTERİ HİZMETLERİ
0850 222 1 800

www.arzum.com

AR1073-150420

GENEL DAĞITICI
ARZUM ELEKTRİKLİ EV ALETLERİ SAN. VE TİC. A.Ş.
Otakçılar Caddesi No: 78 Kat: 1 B Blok No: B1b
Eyüp 34050 İstanbul Türkiye
Tel: (0212) 467 80 80 Faks: (0212) 467 80 00

